

## Lees dit alvorens u uw nieuwe luchtreiniger gebruikt

De luchtreiniger neemt via de luchtinlaat de kamerlucht op, voert de lucht achtereenvolgens door een voorfilter, een geurfilter en een HEPA-filter en blaast de lucht via de luchtuitlaat weer de kamer in. De HEPA-filter verwijdert 99,97% van stofdeeltjes groter dan 0,3 micron die de filter passeren en helpt zo geuren absorberen.

De geurfilter absorbeert geurtjes als deze door de filter gaan.

Sommige geuren die door de filters geabsorbeerd worden, worden na verloop van tijd afgebroken waardoor er een bijkomende geur ontstaat. Afhankelijk van de gebruiksomgeving van de luchtreiniger kan deze bijkomende geur sneller dan verwacht sterker worden. Dit is met name het geval wanneer het product wordt gebruikt in een omgeving die aanzienlijk veeleisender is dan een huishoudelijke omgeving. Wanneer deze bijkomende geur niet verdwijnt, moeten de filters worden vervangen.

### OPMERKING

- De luchtreiniger is bedoeld om luchtgedragen stofdeeltjes en geuren uit de lucht te verwijderen, maar niet om schadelijke gassen (bijvoorbeeld koolmonoxide in sigarettenrook) te verwijderen. Als u de bron van de geur niet verwijdert, dan is de luchtreiniger mogelijk niet in staat de geur volledig weg te filteren.

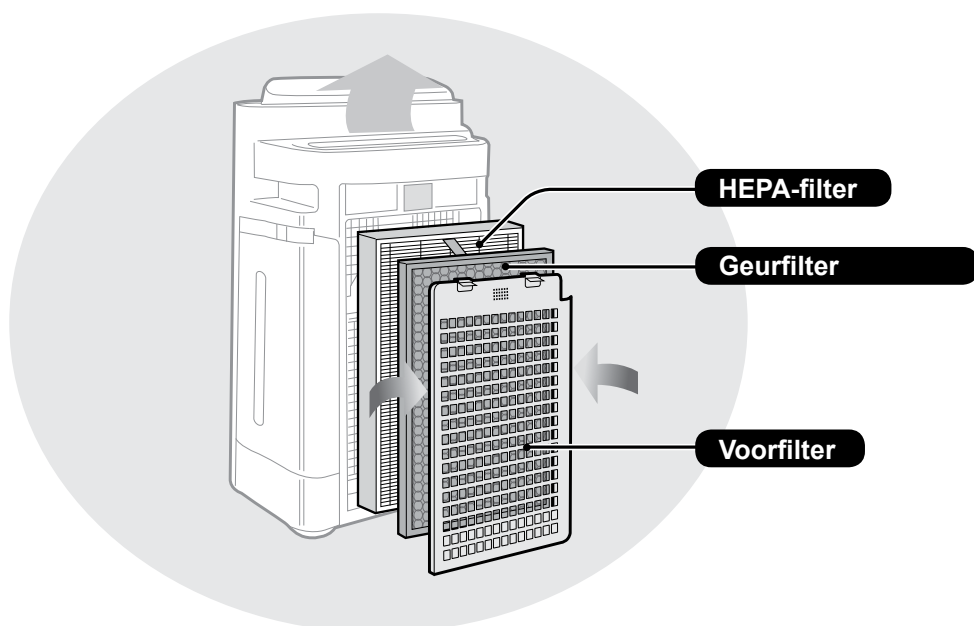

(Algemene illustratie „KC-D60EU“.)

## KENMERKEN

**Unieke combinatie van luchtbehandelingstechnologieën  
Drievoudig filtratiesysteem + Plasmacluster + Bevochtiging**

### **VANGT STOFDEELTJES OP\***

De voorfilter vangt stofdeeltjes en andere grote luchtgedragen deeltjes op.

### **VERMINDERT GEUREN**

De geurfilter absorbeert veel van de in normale huishoudens voorkomende geuren.

### **VERMINDERT POLLEN & SCHIMMELS\***

De HEPA-filter vangt 99,97% van stofdeeltjes groter dan 0,3 micron op.

### **VERFRIST**

Met een uitgebalanceerde afgifte van positieve en negatieve ionen behandelt de plasmacluster-luchtreiniger de lucht op dezelfde wijze als waarop de natuur het milieu verfrist.

### **BEVOCHTIGT**

\*Wanneer de lucht via het filtersysteem wordt aangezogen.

Sensortechnologie bewaakt voortdurend de luchtkwaliteit en op basis van de gemeten luchtkwaliteit en luchtvochtigheid wordt de werking van de luchtreiniger automatisch aangepast.

## INHOUD

### **BELANGRIJKE VEILIGHEIDSINSTRUCTIES ...NL-2**

- WAARSCHUWING
- VOORZORGSMAATREGELEN VOOR GEBRUIK
- RICHTLIJNEN VOOR INSTALLATIE
- RICHTLIJNEN VOOR GEBRUIK VAN DE FILTERS

### **NAMEN VAN DE ONDERDELEN .....NL-5**

- VOORZIJDE/ACHTERZIJDE
- BEDIENINGSPANEEL
- ILLUSTRATIEVE SCHEMATISCHE VOORSTELLING

### **VOORBEREIDING .....NL-7**

- FILTERINSTALLATIE
- VULLEN VAN HET WATERRESERVOIR

### **BEDIENING .....NL-9**

- LUCHT REINIGEN EN BEVOCHTIGEN
- LUCHT REINIGEN
- REINIGEN DOOR IONENDOUCHE
- VENTILATORSNELHEID
- PLASMACLUSTER IONEN AAN/UIT
- KINDERSLOT

### **NUTTIGE FUNCTIES .....NL-11**

- BESTURING LAMPJES
- AAN-TIMER
- UIT-TIMER
- AANPASSEN VAN DE SENSOR-DETECTIEGEVOELIGHEID

### **VERZORGING EN ONDERHOUD ..... NL-12**

- FILTERINDICATOR
- VERZORGINGSINDEX
- DEÏNSTALLATIE VAN DE BEVOCHTIGINGS-FILTER
- WATERRESERVOIR
- BEVOCHTIGINGSFILTER
- LUCHTBEVOCHTIGINGSBAK EN -AFDEKKING
- ACHTERPANEEL
- HEPA-FILTER/GEURFILTER
- UNIT
- FILTERVERVANGING

### **PROBLEEMOPLOSSING ..... NL-17**

### **SPECIFICATIES ..... NL-20**

Bedankt voor de aankoop van deze SHARP Luchtreiniger. Lees deze handleiding zorgvuldig alvorens u de luchtreiniger gebruikt.

Nadat u de handleiding gelezen hebt, bewaart u deze op een handige plek zodat u deze in de toekomst kunt raadplegen.

# BELANGRIJKE VEILIGHEIDSINSTRUCTIES

Bij het gebruik van elektrische apparaten dient u altijd enkele fundamentele veiligheidsvoorschriften in acht te nemen, waaronder:

**WAARSCHUWING** – Om het gevaar voor een elektrische schok, brand of lichamelijk letsel te voorkomen:

- Lees alle instructies goed door voordat u de unit in gebruik neemt.
- Gebruik uitsluitend een stopcontact van 220 ~ 240 volt.
- **Gebruik de unit niet als het netsnoer of de stekker beschadigd is of als de aansluiting op het stopcontact loszit.**
- Stof de stekker regelmatig af.
- **Steek geen vingers of vreemde voorwerpen in de luchtinlaat of luchtuitlaat.**
- **Houd bij het verwijderen van het netsnoer altijd de stekker vast en trek nooit aan het snoer.**  
Anders kan kortsluiting met elektrische schokken of brand het gevolg zijn.
- Beschadig het stroomsnoer niet, dit kan leiden tot elektrische schokken, warmteophoping of brand.
- **Hanteer de stekker niet met natte handen.**
- **Gebruik deze luchtreiniger niet in de buurt van gastoestellen of een open haard.**
- Trek de stekker uit het stopcontact voordat u het waterreservoir vult en wanneer u de unit schoonmaakt of niet gebruikt. Anders kan kortsluiting met elektrische schokken of brand het gevolg zijn.
- **Als het netsnoer beschadigd is, moet dit worden vervangen door de fabrikant, zijn onderhoudsvertegenwoordiger, door Sharp erkend onderhoudspersoneel of ander bevoegd personeel om alle mogelijke risico's uit te sluiten.**
- Onderhoud aan deze luchtreiniger mag alleen door Sharp erkend onderhoudspersoneel worden uitgevoerd. Neem in geval van problemen of voor afstelling of reparatie contact op met het dichtstbijzijnde servicecenter.
- Gebruik de luchtreiniger niet wanneer u insecticiden spuit of in kamers waar oliebestanddelen, wierook, vonken van brandende sigaretten of chemische dampen in de lucht aanwezig zijn of in ruimtes waar de luchtreiniger nat kan worden, zoals in badkamers.
- Wees voorzichtig bij het schoonmaken van de luchtreiniger. Agressieve reinigingsmiddelen kunnen de buitenkant beschadigen.
- Wanneer de unit moet worden verplaatst, verwijdert u eerst het waterreservoir en de luchtbevochtigingsbak en tilt u het toestel aan de handgrepen aan weerszijden van het toestel op.
- Drink niet van het water dat in de luchtbevochtigingsbak of het waterreservoir zit.
- Ververs het water in het waterreservoir dagelijks met schoon kraanwater en maak het waterreservoir en de luchtbevochtigingsbak regelmatig schoon. (Zie NL-13 en NL-14). Haal al het water uit het waterreservoir en de luchtbevochtigingsbak wanneer de luchtreiniger niet wordt gebruikt. Wanneer er water in het waterreservoir en/of de luchtbevochtigingsbak achterblijft, kan dit een voedingsbodem voor schimmels en bacteriën en een bron van kwalijke geuren vormen.  
In zeldzame gevallen kunnen dergelijke bacteriën een gevaar voor de gezondheid betekenen.
- Dit apparaat kan worden gebruikt door kinderen van 8 jaar en ouder en personen met verminderde lichamelijke, zintuiglijke of verstandelijke vermogens of gebrek aan ervaring en kennis, zolang ze onder toezicht staan of zijn geïnstrueerd over het gebruik van het apparaat op een veilige manier en op de hoogte zijn van het gevaar tijdens het gebruik. Kinderen mogen niet met het apparaat spelen. Reiniging en onderhoud mag niet zonder toezicht door kinderen worden uitgevoerd.

## **OPMERKING** – Verstoring van de radio- of televisieontvangst

Als deze luchtreiniger de radio- of televisieontvangst verstoort, probeer deze storing dan op te lossen met een of meer van de volgende maatregelen:

- Verander de plaats of oriëntatie van de ontvangstantenne.
- Vergroot de afstand tussen de luchtreiniger en de ontvangstantenne.
- Sluit de luchtreiniger aan op een stopcontact in een andere stroomgroep dan die waarop de radio of televisie is aangesloten.
- Raadpleeg de leverancier of een ervaren radio- of televisietechnicus.

## **VOORZORGSMAATREGELEN VOOR GEBRUIK**

- Blokkeer de luchtinlaat en/of luchtuitlaat niet.
- Gebruik de unit niet in de buurt van of boven hete voorwerpen, zoals een kachel of oven, noch op plaatsen waar deze aan stoom kan worden blootgesteld.
- Gebruik de unit altijd rechtopstaand.
- **Gebruik altijd de handgrepen aan weerszijden van de luchtreiniger om de unit te verplaatsen.**  
**Verplaats de unit niet terwijl deze is ingeschakeld.**
- Verplaats of wijzig de richting van de hoofdunit niet door aan de zwenkwieltjes te trekken.
- Til de unit op. Plaats deze niet op plekken met een kokosmat, een vloer die gemakkelijk beschadigd raakt, een ongelijke vloer, of een hoogpolig tapijt.
- Als u het toestel met de zwenkwieltjes verplaatst, doet u dat langzaam en in horizontale richting.
- Tijdens het verplaatsen zorgt u ervoor dat de unit uit staat en het waterreservoir en luchtbevochtigingsbak verwijderd zijn. Let op dat uw vingers niet bekneld raken.
- **Schakel de unit niet in als de filters, het waterreservoir en de luchtbevochtigingsbak niet of niet goed zijn geïnstalleerd.**
- **De HEPA-filter en de geurfilter kunnen niet worden gewassen of opnieuw worden gebruikt.**  
 De filter gaat er niet beter door werken, en bovendien veroorzaakt het een risico op elektrische schokken en slecht functioneren.
- **Reinig de buitenkant alleen met een zachte doek.**  
 Gebruik geen vluchtige vloeistoffen en/of reinigingsmiddelen.  
 Anders kan de behuizing barsten of worden beschadigd.  
 Bovendien kunnen de sensoren defect raken.
- **Hoe vaak de luchtreiniger moet worden schoongemaakt (ontkalkt) is afhankelijk van de hardheden zuiverheid van het gebruikte water; hoe harder het water, hoe vaker de luchtreiniger zal moeten worden ontkalkt.**
- **Stel de luchtreiniger niet bloot aan water.**

# BELANGRIJKE VEILIGHEIDSLINSTRUCTIES

- Gebruik alleen schoon kraanwater. Het gebruik van andere bronnen van water kan de groei van schimmels en/of bacteriën bevorderen.
- Schud het waterreservoir niet terwijl u de draaghendel vasthoudt.
- Verwijder de bevochtigingsfilter niet van het filterframe.
- Vermijd het morsen van water van de luchtbevochtigingsbak, als u deze verwijderd of schoonmaakt.
- Verwijder de vlotter en de roller niet.  
Zie pagina NL-18 als de vlotter en/of de roller loslaten.
- Gebruik geen schoonmaakmiddelen voor het onderhoud van de luchtbevochtigingsbak en -afdekking.  
Dit kan vervormingen, vervuiling en scheurtjes veroorzaken (waterlekage).
- Vermijd hard borstelen bij het onderhoud van het achterpaneel.
- Vermijd het buigen of vouwen van de geurfilter tijdens het wassen.

## RICHTLIJNEN VOOR INSTALLATIE

- **Bewaar bij het gebruik van de unit een afstand van minstens 2 m tot apparatuur die gebruikmaakt van elektrische golven, zoals televisie- en radio-toestellen, om interferentie te voorkomen.**
- **Vermijd plaatsen waar de sensor wordt blootgesteld aan wind of tocht.**  
Anders functioneert de luchtreiniger mogelijk niet naar behoren.
- **Vermijd het gebruik op plaatsen waar meubels, gordijnen of andere voorwerpen in contact kunnen komen met de luchtin- en/of de luchtuitlaat.**
- **Vermijd het gebruik op plaatsen waar de luchtreiniger wordt blootgesteld aan condens of grote temperatuurschommelingen. Goede omstandigheden zijn plaatsen waar de kamertemperatuur tussen 5 - 35°C is.**
- **Plaats de luchtreiniger op een vlakke en stabiele ondergrond en zorg dat een goede luchtcirculatie mogelijk is.**  
Wanneer de luchtreiniger op een dik tapijt of vloerkleed staat, kan het toestel een beetje gaan trillen.  
Een vlakke ondergrond is van belang om te voorkomen dat er water uit het waterreservoir en/of de luchtbevochtigingsbak kan lekken.
- **Vermijd plaatsen waar een vette of olieachtige rook kan voorkomen.**  
Anders kan de buitenkant van de luchtreiniger barsten of kan de sensor defect raken.
- **Plaats de luchtreiniger ca. 30 cm van de muur om een goede luchtstroom te garanderen.**  
Het stof hoopt in dezelfde mate op als wanneer de unit 3 cm van de muur geplaatst wordt. Plaats deze desondanks zo ver als mogelijk van de muur vandaan, omdat de muur en vloer rondom de unit vuil kunnen worden.

## RICHTLIJNEN VOOR GEBRUIK VAN DE FILTERS

- Volg de in deze gebruiksaanwijzing vermelde instructies om deze op de juiste wijze te behandelen en reinigen.

# NAMEN VAN DE ONDERDELEN

## VOORZIJDDE / ACHTERZIJDDE

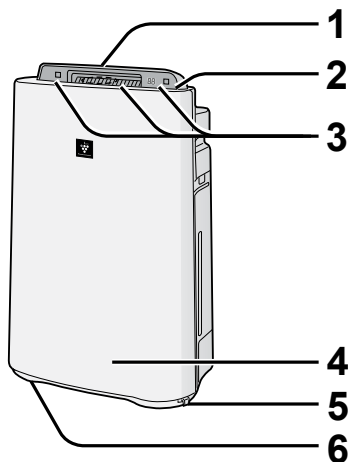

1	Luchtuitlaat (voorzijde)
2	Bedieningspaneel (Zie NL-6)
3	Display (Zie NL-6)
4	Hoofdunit
5	Stopper (2 locaties)
6	Zwenkwieltje (4 locaties)

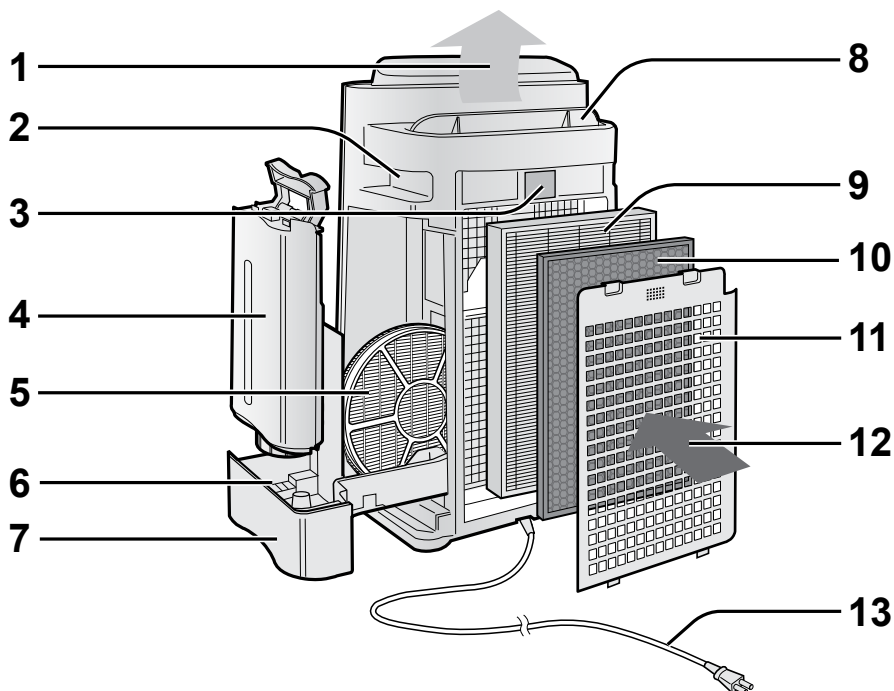

1	<b>Luchtuitlaat</b>	6	<b>Vlotter</b>
2	<b>Handgrepen</b> (2 locaties)	7	<b>Luchtbevochtigingsbak</b>
3	<b>Sensor</b> (intern) •Stofsensor •Temperatuur-/luchtvochtigheidssensor •Geursensor (alleen KC-D60EU en KC-D50EU)	8	<b>Klep</b> (automatisch)
4	<b>Waterreservoir</b>	9	<b>HEPA-filter</b> (wit)
5	<b>Luchtbevochtigingsfilter</b>	10	<b>Geurfilter</b> (zwart)
		11	<b>Achterpaneel</b> (voorfilter)
		12	<b>Luchtinlaat</b>
		13	<b>Netsnoer/stekker</b>

# NAMEN VAN DE ONDERDELEN

## BEDIENINGSPANEEL

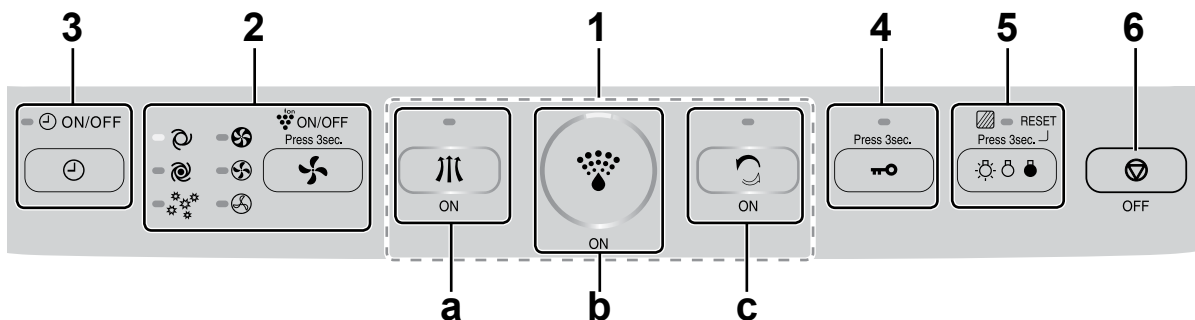

1	<b>AAN-knop</b>	
a	<b>Knop LUCHT REINIGEN/INDICATORLAMPJE</b> (groen)	
b	<b>Knop LUCHT REINIGEN EN BEVOCHTIGEN/INDICATORLAMPJE</b> (groen)	
c	<b>Knop REINIGEN DOOR IONENDOUCHE/INDICATORLAMPJE</b> (groen)	
2	<ul style="list-style-type: none"> <li>• Knop VENTILATORSNELHEID/INDICATORLAMPJE (groen)</li> <li>• AAN/UIT-knop plasmaclusterion (3 sec. indrukken) / INDICATORLAMPJE (groen)</li> </ul>	5 <ul style="list-style-type: none"> <li>• Knop BESTURING LAMPJES</li> <li>• Knop FILTER RESETTEN (3 sec. indrukken) / INDICATORLAMPJE (oranje)</li> </ul>
3	<b>Knop TIMER AAN/UIT/INDICATORLAMPJE</b> (groen)	6 <b>UIT-knop</b>
4	<b>Knop KINDERSLOT</b> (3 sec. indrukken) / INDICATORLAMPJE (groen)	

## ILLUSTRATIEVE SCHEMATISCHE VOORSTELLING

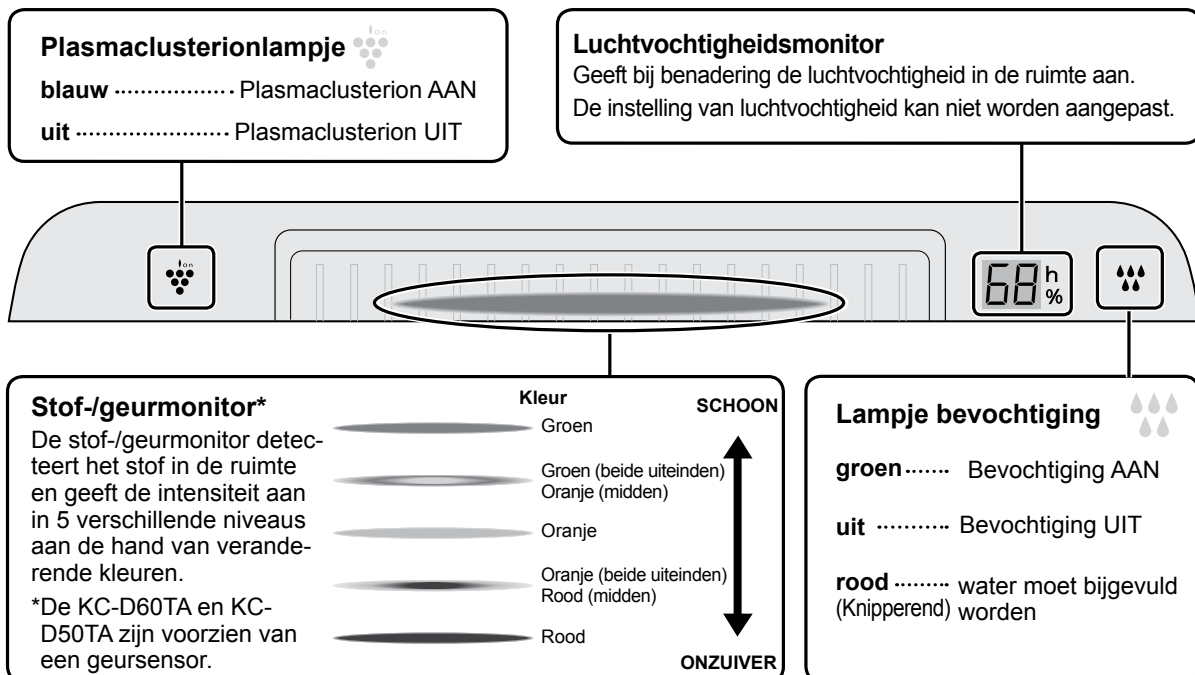



## FILTERINSTALLATIE

1

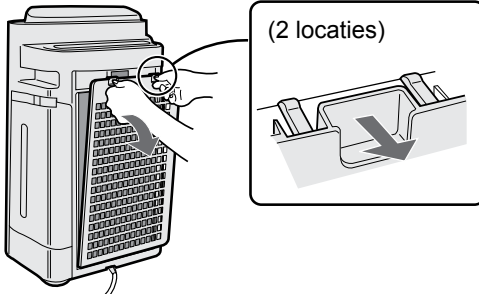

Verwijder het achterpaneel.

2

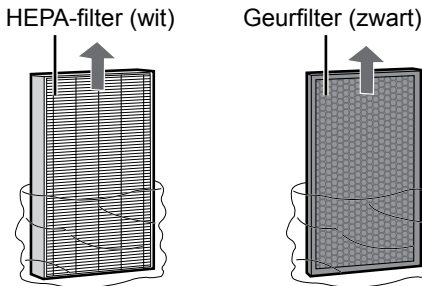

Haal de filters uit de plastic zak.

3

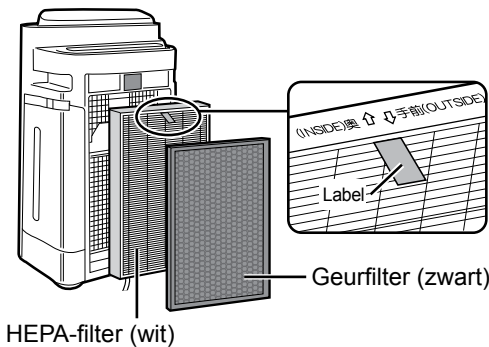

Installeer de filters in de juiste volgorde, zoals afgebeeld.

4

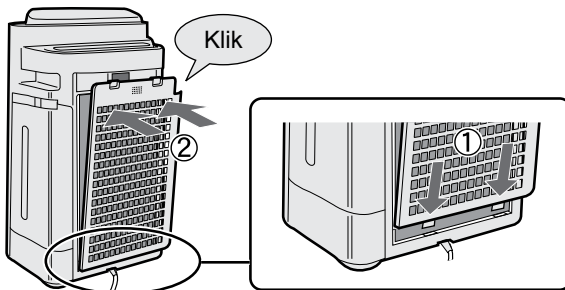

Installeer het achterpaneel aan de.

5

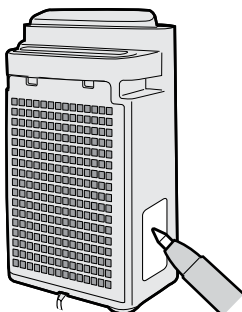

Noteer de datum waarop u de filter begint te gebruiken op het datumetiket.





## VULLEN VAN HET WATERRESERVOIR

Indien u het programma luchtreinigen en bevochtigen of het programma reinigen door ionendouche gebruikt.

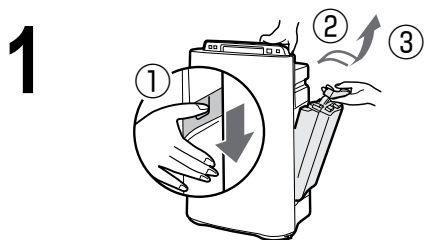

Verwijder het waterreservoir door de hendel omlaag te drukken en deze naar voren te trekken.

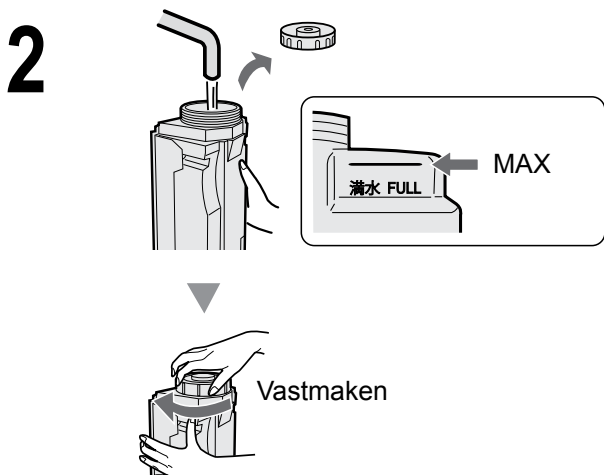

Vul het Waterreservoir met kraanwater.

### VOORZICHTIG

- Controleer of er geen water uit het waterreservoir lekt.
- Droog de buitenkant van het waterreservoir af, indien u water heeft gemorst.
- Houd het waterreservoir met beide handen en met de opening naar boven vast.

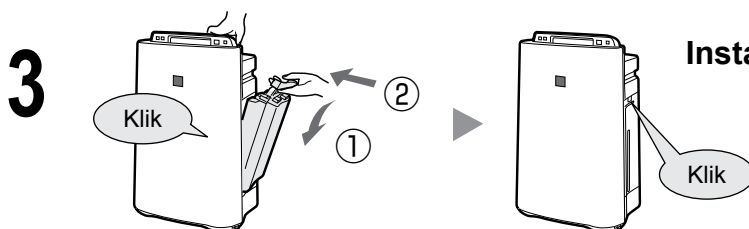

Installeer het waterreservoir.

### VOORZICHTIG

- Stel de unit niet bloot aan water. Anders kunnen kortsluiting en/of elektrische schokken het gevolg zijn.
- Gebruik geen heet water (40 °C), chemische middelen, aromatische stoffen, vuil water of andere schadelijke substanties. Vervorming en/of slecht functioneren kan het gevolg zijn.
- Gebruik alleen schoon kraanwater. Het gebruik van andere bronnen van water kan de groei van schimmels en/of bacteriën bevorderen.

## LUCHT REINIGEN EN BEVOCHTIGEN

Gebruiken om snel de lucht te reinigen, geurtjes te verminderen en om te bevochtigen.

### START

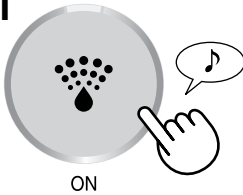

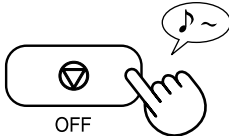

- De klep opent en de unit start automatisch.
- Kies de gewenste ventilatorsnelheid. (Zie NL-10)
- Tenzij het stroomsnoer is losgekoppeld, begint de bediening in het vorige programma waarin hij is gebruikt.

### STOP



### OPMERKING

- Vul het waterreservoir. (Zie NL-8)
- Als het waterreservoir leeg is, werkt de unit het programma "LUCHT REINIGEN" en  knippert (rood).
-  lampjes (groen) tijdens het bevochtigingsprogramma.

### Over het automatisch bevochtigingsprogramma

De temperatuur/luchtvochtigheid sensoren detecteren en passen automatisch de luchtvochtigheid aan naar gelang de wijzigingen in kamertemperatuur. Afhankelijk van de omvang en luchtvochtigheid van de kamer, kan de luchtvochtigheid mogelijk niet 55~65 % bereiken. In dergelijke gevallen wordt aanbevolen om het programma LUCHT REINIGEN & BEVOCHTIGEN/MAX te gebruiken.

Temperatuur	Luchtvochtigheid
~18 °C	65 %
18 °C~24 °C	60 %
24 °C~	55 %

## LUCHT REINIGEN

Gebruiken als aanvullende luchtvochtigheid niet vereist is.

### START

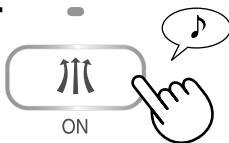

- De klep opent en de unit start automatisch.
- Kies de gewenste ventilatorsnelheid. (Zie NL-10)
- Tenzij het stroomsnoer is losgekoppeld, begint de bediening in het vorige programma waarin hij is gebruikt.

### STOP

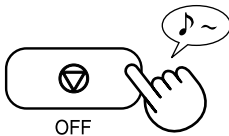

## REINIGEN DOOR IONENDOUCHE

Laat plasmaclusterionen met hoge dichtheid vrijkomen en voert gedurende 60 minuten een sterke luchtstroom af.

### START

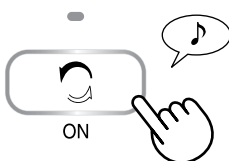

### OPMERKING

- De klep opent en de unit start automatisch.
- Als „Plasmaclusterion  “ UIT staat, worden de plasmaclusterionen niet vrijgegeven.
- Als de bediening voltooid is, keer de unit terug naar het vorige bedieningsprogramma.
- Het is mogelijk om vanuit dit programma tijdens het gebruik over te schakelen naar een ander programma. Het programma REINIGEN DOOR IONENDOUCHE werkt echter niet als u hier naartoe schakelt vanuit een ander programma.
- De unit geeft op volle kracht gedurende 10 minuten plasmaclusterionen af en verzamelt stof en verlaagt de statische elektrische tijd gedurende 10 minuten. Vervolgens bevochtigt de unit de ruimte gedurende 50 minuten met een sterke luchtstroom.
- De unit stopt de bevochtiging, waarna het lampje voor de bevochtiging onmiddellijk uitgaat zodra de luchtvochtigheid het juiste niveau bereikt.
- Als het waterreservoir leeg is, knippert het lampje voor de bevochtiging (rood). De unit werkt zonder te bevochtigen.

# BEDIENING

## VENTILATORSNELHEID

Kies de gewenste ventilatorsnelheid.

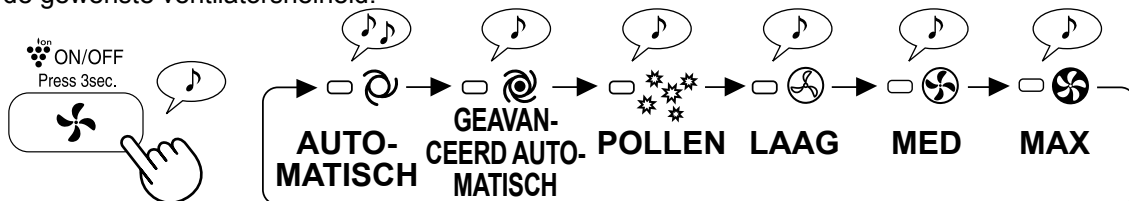

## OPMERKING

**AUTOMATISCH**  De ventilatorsnelheid wordt automatisch geschakeld (tussen HOOG en LAAG), afhankelijk van de hoeveelheid onzuiverheden in de lucht. De sensoren detecteren onzuiverheden voor een efficiënte luchtzuivering.

**GEAVANCEERD AUTOMATISCH**  De unit werkt automatisch op een hoger intensiteitsniveau dan normaal qua afgifte van plasmaclusterionen met hoge dichtheid en stofverzameling. Als de luchtvochtigheid 70% of meer is, geeft de unit voortdurend een sterke luchtstroom af.

**POLLEN**  De gevoeligheid van de STOFSENSOR wordt automatisch ingesteld op "HOOG" en detecteert snel onzuiverheden zoals stof en pollen om de lucht te reinigen.

## PLASMACLUSTER IONEN AAN/UIT

(in werking)

**AAN**

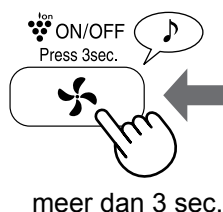

**UIT**



Als plasmaclusterionen UIT staat, gaat het plasmaclusterionlampje (blauw) uit.

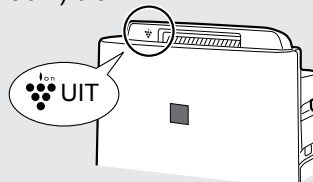

## KINDERSLOT

Bediening van de unitdisplay is vergrendeld. Dit is dezelfde methode als het beginnen met de bediening.

**AAN**

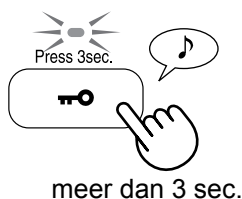

**ANNULEREN**

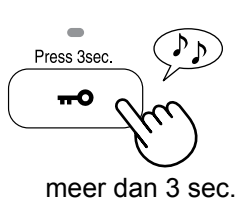

# NUTTIGE FUNCTIE

## BESTURING LAMPJES

Gebruik deze functie om de gewenste helderheid te kiezen.

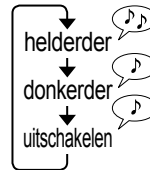
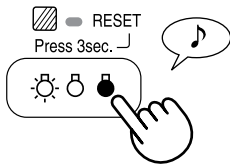

## AAN-TIMER

Kies de tijdsduur. De unit start automatisch zodra de gekozen tijdsduur bereikt is.

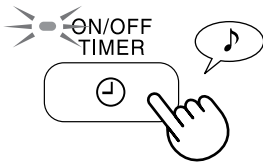

(als de unit UIT is)

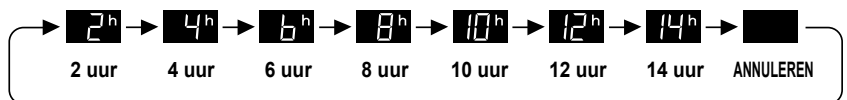

## UIT-TIMER

Kies de tijdsduur, terwijl de unit aan is. De unit stopt automatisch zodra de gekozen tijdsduur bereikt is.

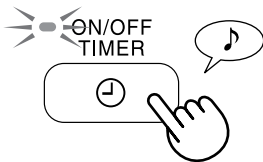

## AANPASSEN VAN DE SENSORDETECTIEGEVOELIGHEID

De STOF-/GEURMONITOR zijn constant rood om de gevoeligheid te verminderen en zijn ingesteld op "hoog" als de STOF-/GEURMONITOR constant groen zijn om de gevoeligheid te vergroten.

\*Alleen de KC-D60EU en de KC-D50EU zijn uitgerust met een geursensor.

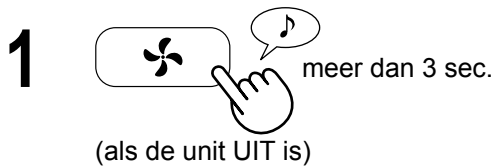

ROOD.....INGESTELD op „LAAG”  
 GROEN...INGESTELD op „HOOG”

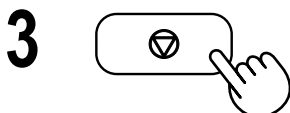
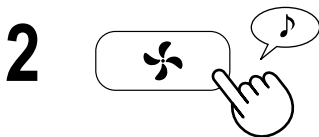

### VOORZICHTIG

- Als de UIT-knop voor de stroom niet binnen 8 seconden wordt ingedrukt na het aanpassen van de sensorgevoeligheid, wordt de instelling automatisch opgeslagen.
- De ingestelde sensorgevoeligheid wordt opgeslagen, zelfs als de unit is losgekoppeld van de stroom.



## FILTERINDICATOR

Als de unit gebruikt wordt met "GEMIDDELD" windvolume, dan gaat het indicatorlampje na ongeveer 720 uur aan. (30 dagen × 24 uur = 720)  
(Het moment waarop het lampje aan gaat, varieert tussen ongeveer 360-1080 uur, afhankelijk van het windvolume.)

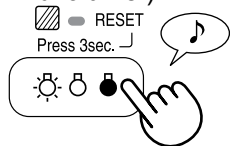

Herinnering om onderhoud uit te voeren aan onderstaande onderdelen.  
Na het uitvoeren van onderhoud, reset u de filterindicator. (Zie NL-13)

meer dan 3 sec.

## VERZORGINGSINDEX

- Het filterindicatorlampje gaat aan.

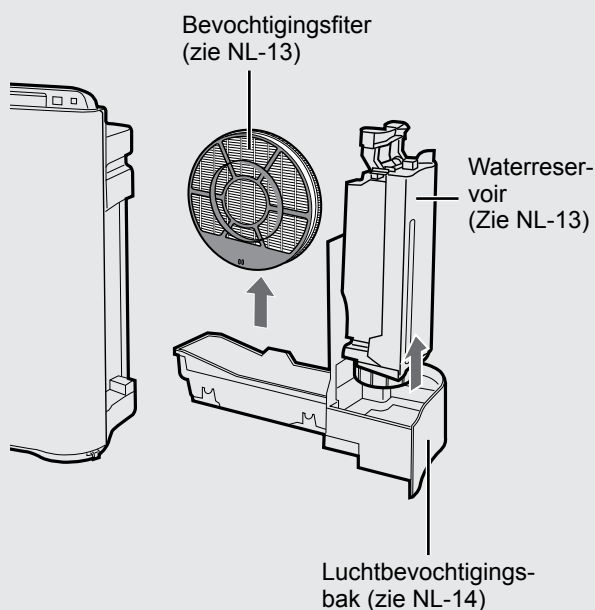

- Er kan een onplezierig geurtje uit de luchtuitlaat waargenomen worden.
- De filterprestatie lijkt te verminderen en/of geurtje houdt aan.

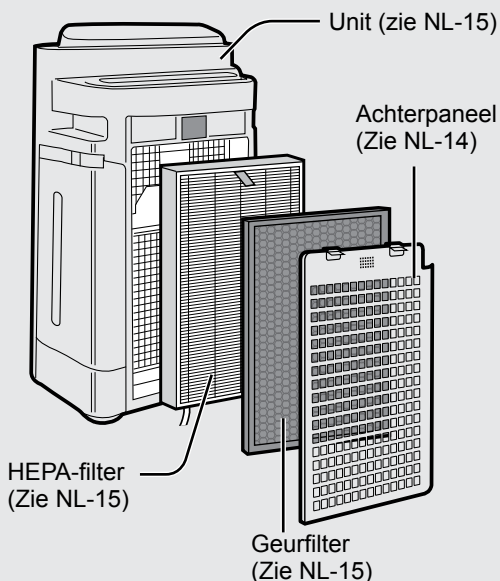

## DEÏNSTALLATIE VAN DE BEVOCHTIGINGSFILTER

Na het onderhoud plaats u de onderdelen correct weer terug.

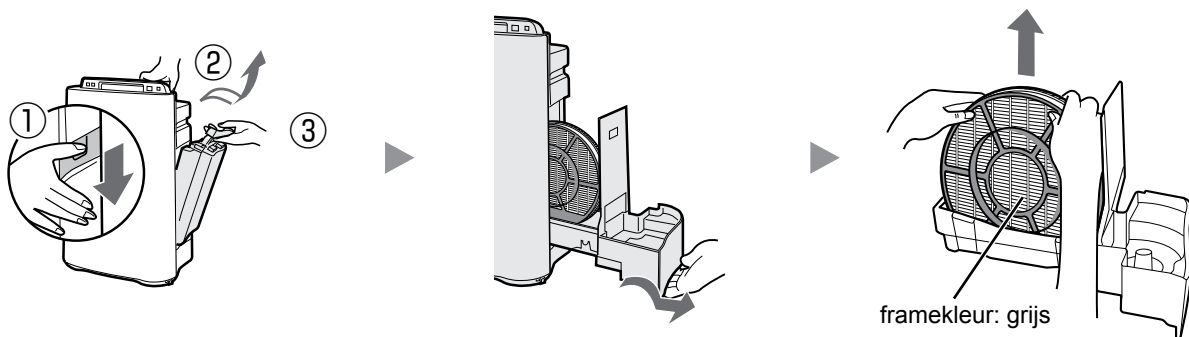

Zorg ervoor dat de stekker uit het stopcontact is gehaald.

## WATERRESERVOIR

Spoel de binnenkant met een kleine hoeveelheid water.



### VOORZICHTIG

- Schud het waterreservoir niet terwijl u de draaghendel vasthoudt.
- Houd het waterreservoir niet op zijn kop, met het tankdopje aan de onderkant. (Er kan water lekken.)

### OPMERKING voor hardnekkig vuil...

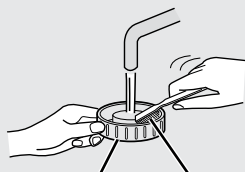

Tankdopje Tandенborstel

Maak de binnenkant van het waterreservoir schoon met een zachte spons, en het tankdopje met een wattenstaafje of een tandenborstel

## BEVOCHTIGINGSFILTER

Spoel met veel water.

### VOORZICHTIG

- Verwijder de bevochtigingsfilter niet van het filterframe.
- Vermijd het morsen van water van de luchtbevochtigingsbak.

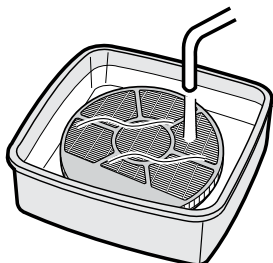

### OPMERKING voor hardnekkig vuil...

1. Week in water met ontkalker gedurende ongeveer 30 minuten.

**VOORZICHTIG** Als u citroensap gebruikt, weekt u iets langer.

2. Verwijder de ontkalker met veel water.

#### Ontkalker

- Citroenzuur (verkrijgbaar bij sommige drogisterijen of bakwinkels)
- 100% citroensap zonder vruchtvlees in een flesje.

#### <Voor het gebruik van citroenzuur>

2 ½ beker water



3 theelepels

#### <Voor het gebruik van citroensap>

3 bekere water

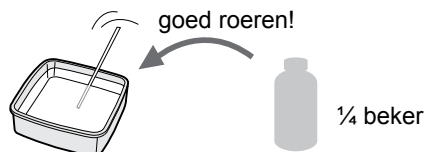

¼ beker



## LUCHTBEVOCHTIGINGSBAK EN -AFDEKKING

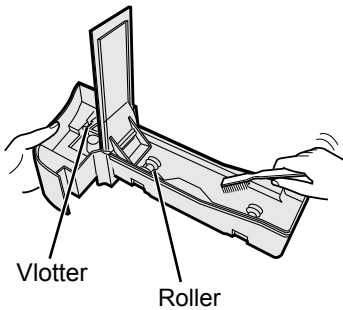

Reinig de binnenkant van de luchtbevochtigingsbak met een tandenborstel.

### VOORZICHTIG

- Verwijder de vlotter en de roller niet.
- Indien de vlotter en/of de roller loslaten. (Zie NL-18)

### OPMERKING voor hardnekkig vuil...

#### LADE

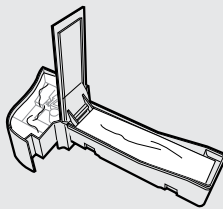

1. Vul de lade tot halverwege met water.
2. Voeg een kleine hoeveelheid keukenreiniger toe.
3. Laat dit 30 minuten weken.
4. Verwijder de keukenreiniger met schoon water.

## ACHTERPANEEL

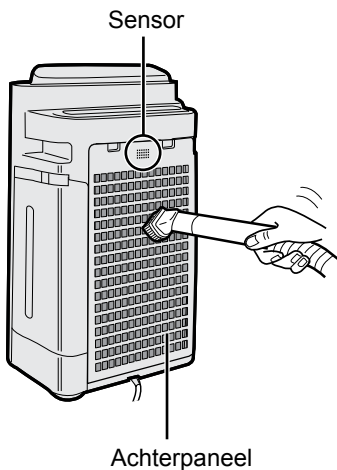

Verwijder voorzichtig al het stof met het borstelhulpstuk van een stofzuiger of een vergelijkbaar gereedschap.

### OPMERKING voor hardnekkig vuil...

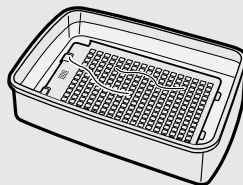

1. Week in water met keukenreiniger gedurende ongeveer 10 minuten.

#### VOORZICHTIG

VERMIJD HARD BORSTELEN bij het wassen van het achterpaneel.

2. Verwijder de keukenreiniger met schoon water.
3. Laat de filter volledig drogen in een goed geventileerde ruimte.

Zorg ervoor dat de stekker uit het stopcontact is gehaald.

## HEPA-FILTER/ GEURFILTER

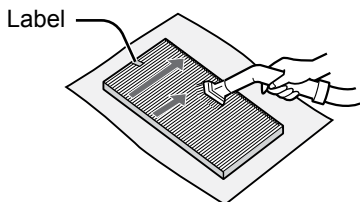

HEPA-filter (wit)

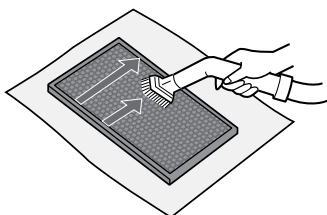

Geurfilter (zwart)

**Verwijder het stof op de HEPA-FILTER en de GEURFILTER.**

### VOORZICHTIG

Niet WASSEN met water en niet laten DROGEN in de zon.

- **HEPA-FILTER**

Voer het onderhoud alleen uit aan de zijde waar het label zit. Maak de andere zijde niet schoon.

De filter is breekbaar, dus pas niet te veel druk toe.

- **GEURFILTER**

Het onderhoud mag aan beide zijden uitgevoerd worden.

De filter kan breken als er te veel kracht op wordt uitgeoefend, dus wees voorzichtig.

## UNIT

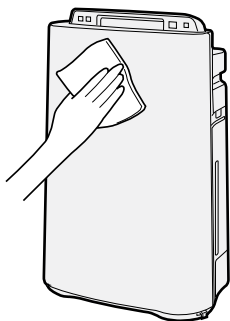

**Veeg deze af met een droge, zachte doek.**

### VOORZICHTIG

- **Gebruik geen vluchtige vloeistoffen**

Benzine, verfverdunder, schuurpoeder kunnen het oppervlak beschadigen.

- **Gebruik geen schoonmaakmiddelen**

De ingrediënten van schoonmaakmiddelen kunnen de unit beschadigen.





## FILTERVERVANGING

### Moment van vervanging bepalen

De levensduur van de filter hangt af van de omgeving, het gebruik en de locatie van de unit. Als stof of geurtjes aanhouden, vervangt u de filter.

(Zie "Lees dit alvorens u uw nieuwe luchtreiniger gebruikt")

De onderstaande levensduur en vervangingstijd is gebaseerd op de voorwaarde dat er 5 sigaretten per dag worden gerookt, en waarbij de kracht van stofverzameling/ontgeuring verminderd is met de helft van die van een nieuwe filter.

Wij bevelen aan om de filter vaker te vervangen als de luchtreiniger wordt gebruikt in omstandigheden die significant zwaarder zijn dan normaal huishoudelijk gebruik.

•HEPA-filter	Ongeveer 10 jaar na opening
•Geurfilter	Ongeveer 10 jaar na opening
•Luchtbevochtigingsfilter	Ongeveer 10 jaar na opening

### Vervanging filtermodel

Neem a.u.b. contact op met uw dealer voor de aankoop van een vervangende filter.

LUCHTREINIGERMODEL	VERVANGING FILTERMODEL		
	HEPA-filter: 1 stuks	Geurfilter: 1 stuks	Bevochtigings- filter: 1 stuks
KC-D40EU	FZ-D40HFE	FZ-D40DFE	FZ-A61MFR
KC-D50EU	FZ-D40HFE	FZ-D40DFE	
KC-D60EU	FZ-D60HFE	FZ-D60DFE	

#### Luchtbevochtigingsfilter

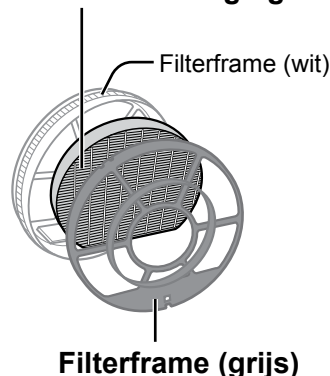

#### OPMERKING

Gebruik het datumetiket als herinnering voor de volgende vervanging.

### Afvalverwerking van filters

Bied gebruikte filters als afval aan in overeenstemming met alle plaatselijke wet- en regelgeving.

HEPA-filtermateriaal:

- Filter: polypropyleen
- Frame: polyester

Geurfiltermateriaal:

- Ontgeurder: actieve kool
- Filter: polyester, rayon

Bevochtigingsfiltermateriaal:

- Filter: rayon, polyester

#### Luchtbevochtigingsfilter

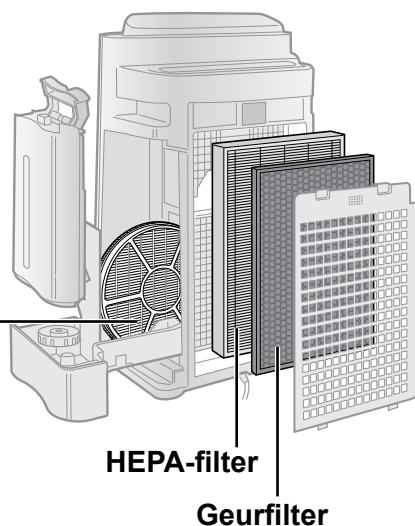





# PROBLEEMOPLOSSING

Lees de onderstaande tabel voordat u contact opneemt met een reparateur. Een probleem duidt niet altijd op een defect.

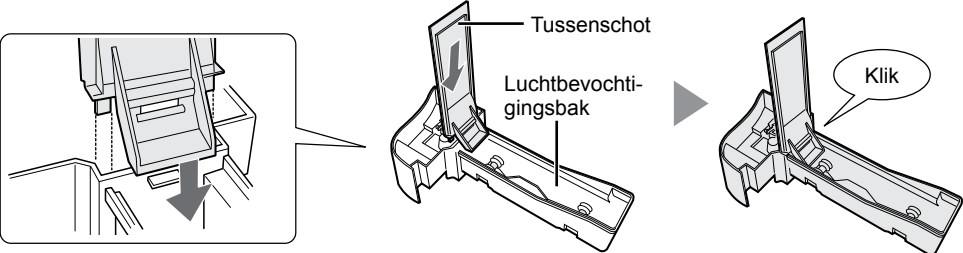
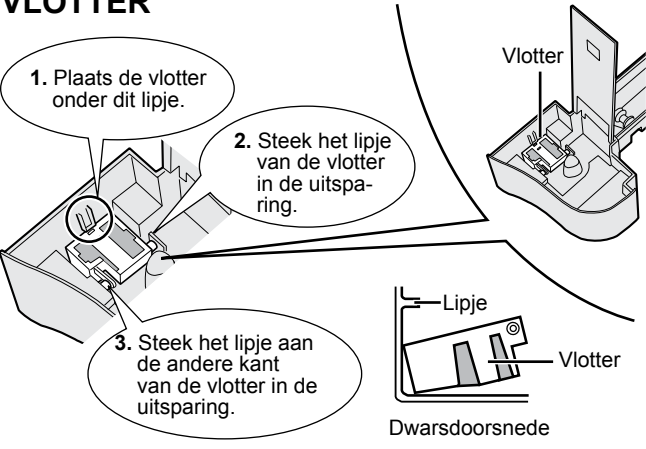
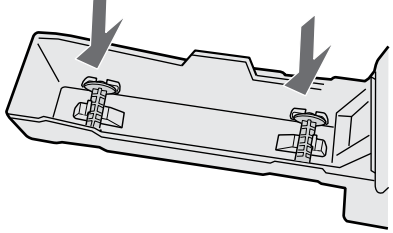
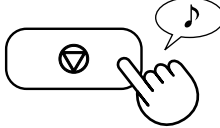
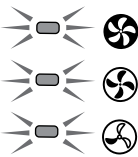
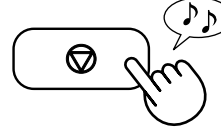
PROBLEEM	OPLOSSING (geen defect)
<b>Geuren en rook worden niet verwijderd.</b>	<ul style="list-style-type: none"> <li>• Reinig of vervang de filters als deze erg vuil lijken. (Zie NL-12, NL-13, NL-15)</li> </ul>
<b>De stof- /geurmonitor licht groen op hoewel de lucht niet schoon is.</b>	<ul style="list-style-type: none"> <li>• Mogelijk was de lucht niet schoon op het moment waarop de stekker in het stopcontact werd gestoken. Trek de stekker uit het stopcontact, wacht ongeveer een minuut en steek de stekker weer in het stopcontact.</li> </ul>
<b>De stof-/geurmonitor licht oranje of rood op hoewel de lucht schoon is.</b>	<ul style="list-style-type: none"> <li>• De werking van de sensoren wordt beïnvloed door stof in de sensoropeningen. Maak de stofsensoren voorzichtig schoon. (Zie NL-5).</li> </ul>
<b>Er komt een kloppend of tikkend geluid uit de unit.</b>	<ul style="list-style-type: none"> <li>• Wanneer de unit plasmaclusterionen produceert, kan er een zacht kloppend of tikkend geluid hoorbaar zijn.</li> </ul>
<b>De uitgestoten lucht heeft een geur.</b>	<ul style="list-style-type: none"> <li>• Controleer of de filters erg vuil zijn.</li> <li>• Reinig of vervang de filters.</li> <li>• Plasmacluster-luchtreinigers geven een zeer kleine hoeveelheid ozon af die de geur kunnen veroorzaken.</li> </ul>
<b>De unit werkt niet als er een sigarettenlucht hangt.</b>	<ul style="list-style-type: none"> <li>• Staat de unit op een plaats waar de sigarettenrook moeilijk waar te nemen is?</li> <li>• Zit er stof in de openingen van de stofsensoren of zijn deze verstopt? (Maak dan de openingen schoon.) (Zie NL-5)</li> </ul>
<b>Het filterindicatorlampje brandt.</b>	<ul style="list-style-type: none"> <li>• Steek de stekker in het stopcontact nadat u de filters heeft vervangen en druk op de filterresetknop. (Zie NL-12)</li> </ul>
<b>De stof-/geurmonitor staat uit.</b>	<ul style="list-style-type: none"> <li>• Controleer of "Lampjes UIT" geselecteerd is. Als dit het geval is, druk dan op de knop BESTURING LAMPJES om de indicatorlampjes te activeren. (Zie NL-11)</li> </ul>
<b>Het waterbijvulindicatorlampje licht niet op hoewel het waterreservoir leeg is</b>	<ul style="list-style-type: none"> <li>• Controleer de tempexvlotter op vuil. Maak de luchtbevochtigingsbak schoon. Zorg dat de unit op een vlakke ondergrond staat.</li> </ul>
<b>Het waterniveau in het waterreservoir daalt niet of heel langzaam.</b>	<ul style="list-style-type: none"> <li>• Controleer of de luchtbevochtigingsbak en het waterreservoir goed zijn geïnstalleerd. Controleer het luchtbevochtigingsfilter.</li> <li>• Reinig of vervang de filter als deze erg vuil is. (Zie NL-15 en NL-16).</li> </ul>
<b>De stof-/geurmonitorlampjes veranderen regelmatig van kleur.</b>	<ul style="list-style-type: none"> <li>• De stof-/geurmonitorlampjes veranderen automatisch van kleur wanneer deze onzuiverheden in de lucht waarnemen.</li> </ul>

# PROBLEEMOPLOSSING

PROBLEEM	OPLOSSING (geen defect)
<p><b>Als de roller/de vlotter/het tussenschot verwijderd zijn geweest.</b></p>	<ul style="list-style-type: none"> <li>• Installeer de roller/de vlotter/het tussenschot in onderstaande volgorde.</li> </ul>
 <p>Tussenschot Luchtbevochtigingsbak Klik</p>	
<p><b>VLOTTER</b></p> <ol style="list-style-type: none"> <li>1. Plaats de vlotter onder dit lipje.</li> <li>2. Steek het lipje van de vlotter in de uitsparing.</li> <li>3. Steek het lipje aan de andere kant van de vlotter in de uitsparing.</li> </ol>  <p>Vlotter Lipje Dwarsdoorsnede</p>	<p><b>ROLLER</b></p> <p>Maak de roller vast in de bak vanaf de zijkant.</p> 
<p><b>AUTOMATISCH HERSTARTEN</b></p> <p><b>Na een stroomonderbreking gaat de bediening automatisch verder als er weer stroom is.</b></p>	<p>Automatisch herstarten kan worden ingesteld.</p> <ul style="list-style-type: none"> <li>• Zelfs als het stroom snoer uit het stopcontact is gehaald of de onderbreker tijdens de bediening reageert, gaat de bediening weer verder bij de vorige bedieningsprogramma en instellingen als er weer stroom is.</li> </ul>
<div style="display: flex; justify-content: space-between;"> <div data-bbox="144 1439 500 1719"> <p><b>AAN</b> (als de unit UIT is)</p>  <p>(tegelijkertijd gedurende meer dan 3 sec.)</p> </div> <div data-bbox="514 1545 816 1700">  </div> <div data-bbox="843 1439 1200 1719"> <p><b>ANNULEREN</b> (als de unit UIT is)</p>  <p>(tegelijkertijd gedurende meer dan 3 sec.)</p> </div> </div> <p>Als het , ,  lampje gedurende 10 seconden brandt, is de instelling voltooid.</p>	

**FOUTAANDUIDINGEN** Neem contact op met het Sharp servicecenter wanneer dezelfde fout nogmaals optreedt.

DIGITALE INDICATIE	FOUTDETAILS	OPLOSSING
E2	Abnormaal bevochtigingsfilter.	Controleer of de bevochtigingsfilter, de luchtbevochtigingsbak en de roller correct zijn geïnstalleerd en zet de stroom vervolgens weer AAN.
E1	Abnormale ventilatormotor.	Trek de stekker uit het stopcontact, wacht ongeveer een minuut en steek de stekker weer in het stopcontact.
E4	Abnormale temperatuur-/luchtvochtigheids-sensor.	

# SPECIFICATIES

Model	KC-D60EU			KC-D50EU			KC-D40EU		
	MAX	MED	LAAG	MAX	MED	LAAG	MAX	MED	LAAG
Stroomvoorziening	220-240 V 50-60 Hz								
Aanpassen ventilatorsnelheid									
LUCHT REI- NIGEN	396	240	90	306	186	60	216	144	60
Ventilatorsnelheid (m <sup>3</sup> /uur)	80	24	5,5	54	17	5	25	12	5
Nominaal vermogen (W)	55	45	25	55	43	23	47	37	23
Geluidsniveau (dBA)	366	240	90	288	186	60	180	144	60
LUCHT REI- NIGEN EN	70	26	7	49	20	7	19	14	7
Ventilatorsnelheid (m <sup>3</sup> /uur)	54	45	25	54	43	23	43	37	23
Nominaal vermogen (W)	660	480	230	600	460	190	440	370	190
Geluidsniveau (dBA)									
BEVOCHTIG- GEN									
Bevochtiging (mL/uur)*1									
Aanbevolen grootte van de ruimte (m <sup>2</sup> )*2	~48								
Plasmadusterionen met hoge dichtheid aanbevolen grootte van de ruimte (m <sup>2</sup> )*3	~35								
Inhoud waterreservoir (l)	3,0								
Sensoren	Stofgeurtemperatuur & luchtvochtigheid			Stofgeurtemperatuur & luchtvochtigheid			Stofgeurtemperatuur & luchtvochtigheid		
Filtertype	HEPA met microbiële besturing *4								
Stofverzameling	Ontgeurend								
Ontgeuring	2,0								
Snoerlengte (m)	420 (B) x 242 (D) x 637 (H)								
Afmetingen (mm)	8,6			399 (B) x 230 (D) x 615 (H)			399 (B) x 230 (D) x 615 (H)		
Gewicht (kg)	8,6			7,9			7,9		

\*1 De mate van luchtbevochtiging is afhankelijk van de temperatuur en luchtvochtigheid binnens- en buitenshuis.

De mate van luchtbevochtiging neemt toe naarmate de temperatuur stijgt of de luchtvochtigheid daalt.

De mate van luchtbevochtiging neemt af naarmate de temperatuur daalt of de luchtvochtigheid stijgt.

\*2 Meetomstandigheden: 20°C, 30% luchtvochtigheid (JEM1426)

\*3 De aanbevolen vloeroppervlakte geldt voor een luchtreiniger die met maximale ventilatorsnelheid wordt gebruikt.

\*4 De aanbevolen vloeroppervlakte geeft aan over welke oppervlakte stofdeeltjes kunnen worden verwijderd in 30 minuten.

\*5 Grootte van een ruimte waarin ongeveer 7000 ionen per kubieke meter kunnen worden gemeten in het midden van de ruimte (op een hoogte van ongeveer 1,2 meter vanaf de vloer) als het product naast de muur wordt geplaatst en in de stand MED draait.

\*6 De filter verwijderd meer dan 99,97% van de partikels van 0,3 micron stof. (JEM1467)

## Stand-by stroomverbruik

Voor het voeden van de elektrische circuits terwijl de stekker in het stopcontact zit, verbruikt deze luchtreiniger in stand-by ongeveer 0,9 W.

Trek de stekker uit het stopcontact om energie te besparen wanneer u de luchtreiniger niet gebruikt.



Let op: Uw product is van dit symbool voorzien. Dit betekent dat afgedankte elektrische en elektronische apparatuur niet samen met het normale huisafval mogen worden weggegooid. Er bestaat een afzonderlijk inzamelingsstelsel voor deze producten.

## A. Informatie over afvalverwijdering voor gebruikers (particuliere huishoudens)

### 1. In de Europese Unie

GOOI DIT APPARAAT NIET MET HET NORMALE HUISAFVAL WEG EN VERBRAND HET OOK NIET IN DE KACHEL.

Afgedankte elektrische en elektronische apparatuur moet GESCHIEDEN worden ingezameld en behandeld conform de plaatselijke wetgeving.

Gescheiden inzameling stimuleert een milieuvriendelijke verwerking, recycling van materialen en beperkt de definitieve verwijdering van afval. ONJUISTE VERWIJDERING kan vanwege bepaalde substanties schadelijk zijn voor de gezondheid en het milieu! Breng GEBRUIKTE APPARATUUR naar een plaatselijk, meestal gemeentelijke, inzamelpunt, indien mogelijk.

Als u twijfels hebt over de verwijdering, neem dan contact op met de lokale autoriteiten en vraag naar de juiste verwijderingsmethode.

ALLEEN VOOR GEBRUIKERS IN DE EUROPESE UNIE EN ENKELE ANDERE LANDEN; BIJVOORBEELD NOORWEGEN EN ZWITSERLAND: U bent wettelijk verplicht deel te nemen aan gescheiden inzameling.

Het bovenstaande symbool staat op elektrische en elektronische apparatuur (of de verpakking) om gebruikers hieraan te herinneren.

Gebruikers uit PARTICULIERE HUISHOUDENS zijn verplicht gebruik te maken van bestaande inzamelingsinrichtingen voor gebruikte apparatuur. Retourneren is gratis.

Als de apparatuur gebruikt is voor ZAKELIJKE DOELEINDEN, neem dan contact op met uw SHARP-dealer die u zal informeren over de terugname. Het kan zijn dat u een bijdrage voor de terugname moet betalen. Kleine producten (en kleine hoeveelheden) kunnen door de lokale inzamelingsinrichtingen worden verwerkt. Voor Spanje: Neem contact op met de inzamelingsinrichting of de lokale autoriteiten voor de terugname van uw afgedankte producten.

### 2. In andere landen buiten de Europese Unie

Als u dit product wilt weggooien, neem dan contact op met de plaatselijke autoriteiten voor informatie omtrent de juiste verwijderingsprocedure.

Voor Zwitserland: U kunt afgedankte elektrische en elektronische apparatuur kosteloos bij de distributeur inleveren, zelfs als u geen nieuw product koopt. Aanvullende inzamelingsinrichtingen zijn vermeld op de startpagina van [www.swico.ch](http://www.swico.ch) of [www.sens.ch](http://www.sens.ch).

## B. Informatie over afvalverwijdering voor bedrijven.

### 1. In de Europese Unie

Als u het product voor zakelijke doeleinden heeft gebruikt en als u dit wilt weggooien:

Neem contact op met uw SHARP-dealer die u inlichtingen verschaft over de terugname van het product. Het kan zijn dat u een bijdrage voor de terugname en recycling moet betalen.

Kleine producten (en kleine hoeveelheden) kunnen door de lokale inzamelingsinrichtingen worden verwerkt.

Voor Spanje: Neem contact op met de inzamelingsinrichting of de lokale autoriteiten voor de terugname van uw afgedankte producten.

### 2. In andere landen buiten de Europese Unie

Als u dit product wilt weggooien, neem dan contact op met de plaatselijke autoriteiten voor informatie omtrent de juiste verwijderingsprocedure.